

侧装浮球液位开关

Side Mounting Float Level Switch



- 多种浮球规格，适用各种不同比重液体
- 结构简单，易判断故障
- 可以制造防爆型
- 电气接线简易
- 高温环境可以制造耐高温型
- 产品安装即用
- 特殊规格可接受定制

工作原理

侧装浮球液位开关是利用液体浮力原理，当浮球因浮力作用而上下运动时，接线盒内的磁簧开关受到臂端磁铁影响，而作断开(NO)接点与闭合(NC)接点之间的互换。同样的原理运用在微动开关装置上，微动开关前之磁铁和臂端磁铁作互斥运动而推压微动开关，造成闭合(NC)和断开(NO)动作。

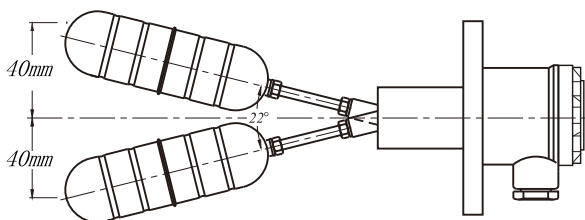

产品构造

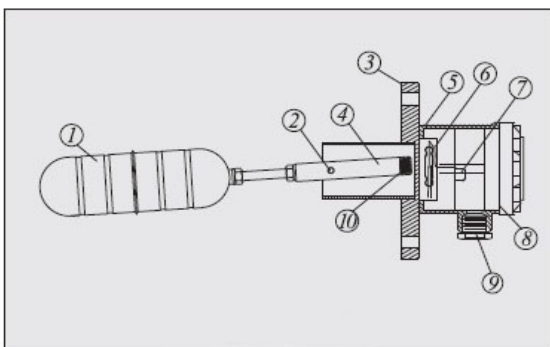

客户现场使用的连接管(延伸管)长度与管径大小成正比，配合尺寸请参考下表：

单位：mm

管内径 A	45-50	50-55	55-60	60-65	65-70
长度 B	130	140	150	160	170

产品特点

侧装浮球液位开关是桶槽内水平装置的液位开关，可用于高低液位报警，其特点如下：

- 可选择微动开关或磁簧开关；微动开关可适用操作温度100°C以下
- 接液部材质可选用SUS304 或SUS316
- 法兰规格可以订制
- 多种浮球规格，可适用各种不同比重的液体

接线图



- | | |
|--------|-------------|
| 1. 浮球 | 6. 磁簧(微动)开关 |
| 2. 固定轴 | 7. 端子 |
| 3. 法兰 | 8. O型环 |
| 4. 臂 | 9. 出线口 |
| 5. 接线盒 | 10. 磁铁 |

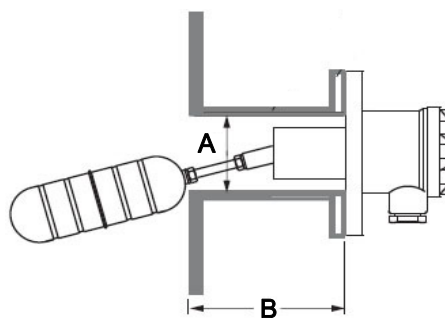

型号：CE10BHM**小比重型**

- 1.接线盒：铝/IP65
- 2.输出接点：1A/250Vac
- 3.接点型式：SPDT
- 4.操作压力：10Bar
- 5.操作温度：-20..120°C
- 6.接液材质：SUS304
- 7.适用比重：0.25

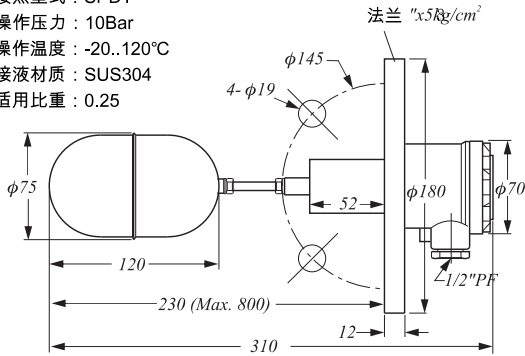
**型号：CE30A3Q****迷你型**

- 1.接线盒：铝/IP65
- 2.输出接点：1A/250Vac
- 3.接点型式：SPDT
- 4.操作压力：15Bar
- 5.操作温度：-20..120°C
- 6.接液材质：SUS304
- 7.适用比重：0.7

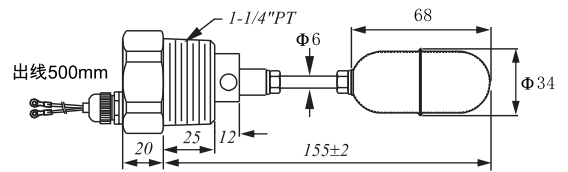
**型号：CE10CEQ****螺纹标准型**

- 1.接线盒：铝/IP65
- 2.输出接点：1A/250Vac
- 3.接点型式：SPDT
- 4.操作压力：15Bar
- 5.操作温度：-20..120°C
- 6.接液材质：SUS304
- 7.适用比重：0.65

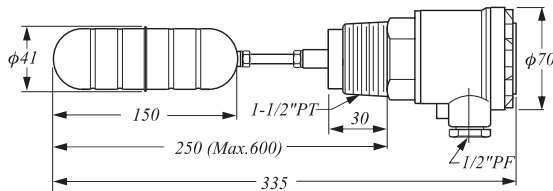
**型号：CE20CEQ****螺纹高温型**

- 1.接线盒：铝/IP65
- 2.输出接点：1A/250Vac
- 3.接点型式：SPDT
- 4.操作压力：15Bar
- 5.操作温度：-20..200°C
- 6.接液材质：SUS304
- 7.适用比重：0.65

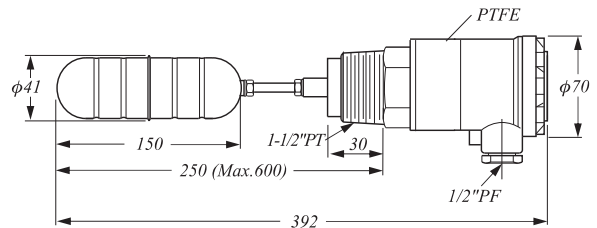
**型号：CE10DFM****法兰标准型**

- 1.接线盒：铝/IP65
- 2.输出接点：1A/250Vac
- 3.接点型式：SPDT
- 4.操作压力：30Bar
- 5.操作温度：-20..120°C
- 6.接液材质：SUS304
- 7.适用比重：0.65

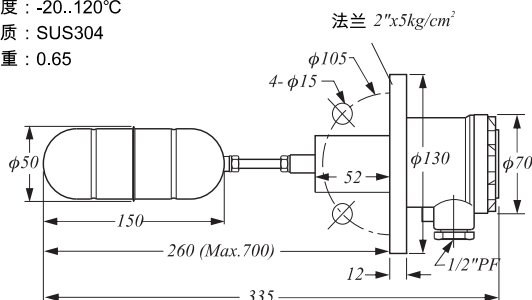
**型号：CE20DFM****法兰高温型**

- 1.接线盒：铝/IP65
- 2.输出接点：1A/250Vac
- 3.接点型式：SPDT
- 4.操作压力：30Bar
- 5.操作温度：-20..200°C
- 6.接液材质：SUS304
- 7.适用比重：0.65

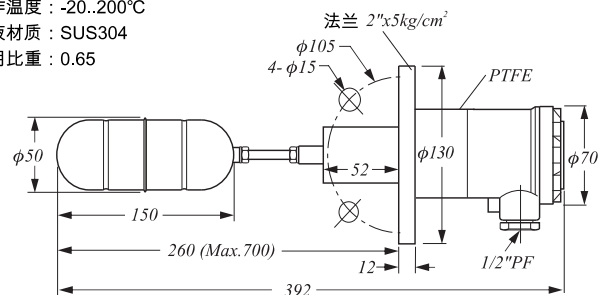

型号：CE62DFM

法兰超高温型

- 1.接线盒：铝/IP65
- 2.输出接点：5A/250Vac
- 3.接点型式：SPDT
- 4.操作压力：10Bar
- 5.操作温度：-20..350°C
- 6.接液材质：SUS304
- 7.适用比重：0.55

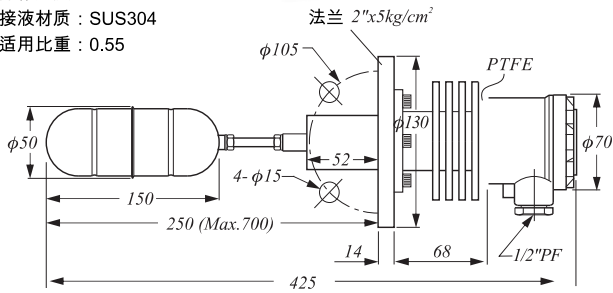

型号：CE10CLO

方法兰型

- 1.接线盒：铝/IP65
- 2.输出接点：1A/250Vac
- 3.接点型式：SPDT
- 4.操作压力：15Bar
- 5.操作温度：-20..120°C
- 6.接液材质：SUS304
- 7.适用比重：0.65

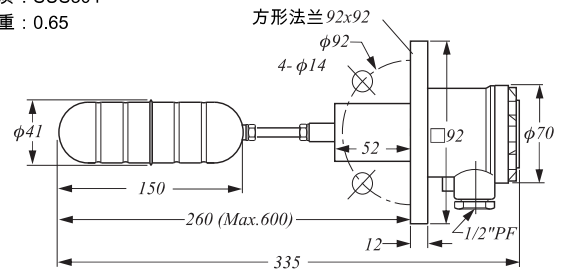

型号：CE40DFM

双曲标准

- 1.接线盒：铝/IP65
- 2.输出接点：3A/250Vac
- 3.接点型式：SPDT
- 4.操作压力：30Bar
- 5.操作温度：-20..120°C
- 6.接液材质：SUS304
- 7.适用比重：0.75

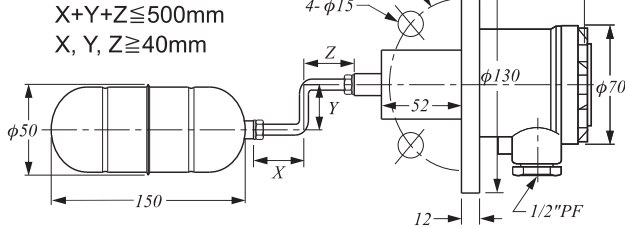
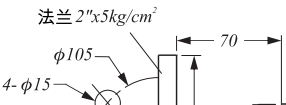

型号：CE50DFM

顶装标准型

- 1.接线盒：铝/IP65
- 2.输出接点：3A/250Vac
- 3.接点型式：SPDT
- 4.操作压力：30Bar
- 5.操作温度：-20..200°C
- 6.接液材质：SUS304
- 7.适用比重：0.75

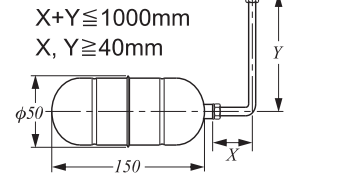
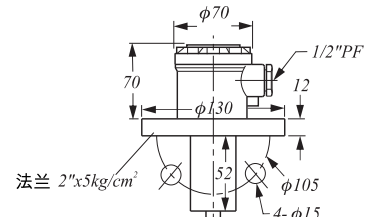

型号：CE80EFM

耐酸碱标准型

- 1.接线盒：ABS/IP65
- 2.输出接点：1A/220Vac
- 3.接点型式：SPDT (1C)
- 4.操作压力：ATM
- 5.操作温度：-20..80°C
- 6.接液材质：P.P
- 7.适用比重：0.6

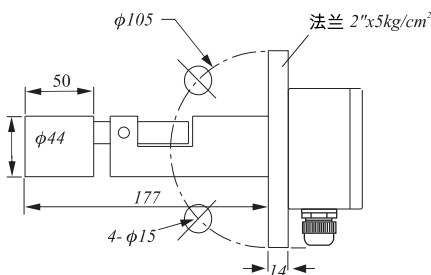

型号：CE81E

耐酸碱简易型

- 1.导线：PVC 三芯线缆
- 2.输出接点：1A/220Vac
- 3.接点型式：SPDT (1C)
- 4.操作压力：ATM
- 5.操作温度：-20..80°C
- 6.接液材质：P.P
- 7.适用比重：0.6

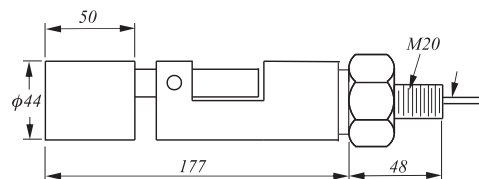
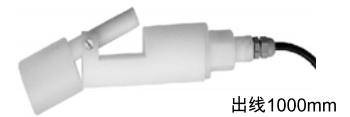

安装注意事项

1. 用于酸碱液中应选用塑料材质
2. 接线盒入线口须朝下
3. 浮球及连杆必须全部进入桶槽
4. 安装前应考虑液体比重
5. 安装预留孔内径必须大于浮球外径
6. 安装时不可装在靠近液体入水或排水口处

安装实例

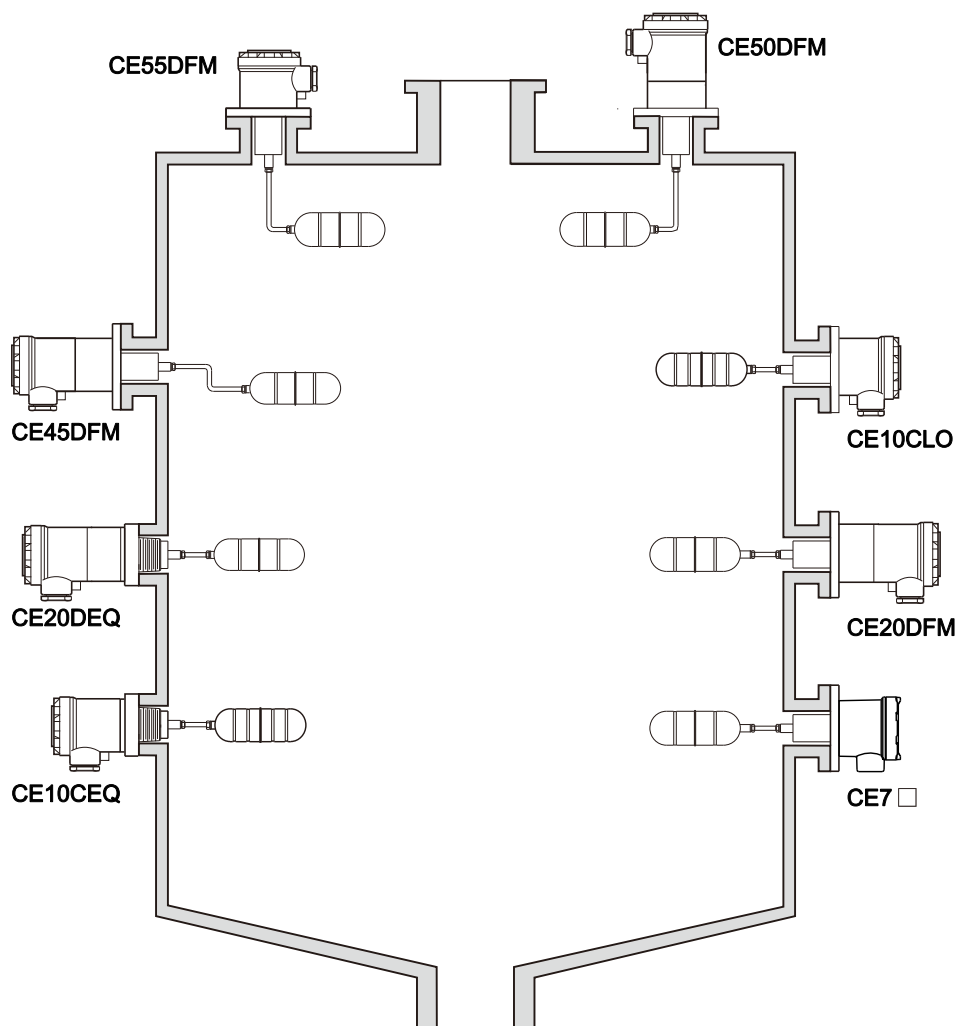

订购信息

CE 

型号

- | | |
|------------|-------------|
| 10 : 标准型 | 62 : 高温散热片型 |
| 20 : 高温型 | 70 : 防爆型 |
| 30 : 迷你型 | 80 : 耐酸碱标准型 |
| 40 : 双曲标准型 | 81 : 耐酸碱简易型 |
| 45 : 双曲高温型 | 90 : 方法兰型 |
| 50 : 顶装标准型 | |
| 55 : 顶装高温型 | |

浮球型式

- A : $\Phi 34 \times 68$ (耐压15Bar,SG 0.7)
 B : $\Phi 75 \times 120$ (耐压5Bar, SG 0.25)
 C : $\Phi 41 \times 150$ (耐压15Bar,SG 0.7)
 D : $\Phi 50 \times 150$ (耐压30Bar,SG 0.55)
 G : $\Phi 41 \times 125$ (耐压30Bar,SG 0.65)

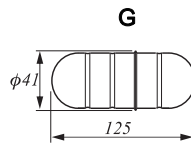
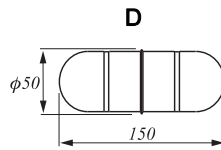
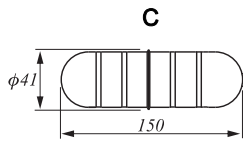
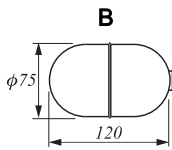
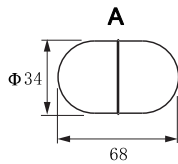

过程连接

法兰/螺纹 尺寸

法兰/螺纹 规格

E : 1-1/2" (40A)	F : 2" (50A)	M : 5K JIS	V : 卫生卡箍
L : 92×92	G : 2-1/2"(65A)	N : 10K JIS	W : PN10 (10Bar)
	H : 3" (80A)	O : 150Lbs ANSI	X : PN16 (16Bar)
	I : 4" (100A)	P : 300Lbs ANSI	Y : PN25 (25Bar)
	G : 5" (125A)	Q : BSPT (55°)	Z : PN40 (40Bar)
	K : 6" (150A)	R : BSPF (管牙)	S : 客户指定
	S : 客户指定	U : NPT (60°)	

产品总长(mm)

- 产品外观尺寸、规格等必要时随时调整，恕不另行通知，产品外观以实物为准
- 产品总长度因功能调整及制作需求，许可公差范围为 $\pm 5\text{mm}$
- 特殊品可定制

型号: UQK-01

标准型

1. 接线盒: 铝/IP66
2. 输出接点: 1A/250Vac
3. 接点型式: SPDT
4. 操作压力: 16Bar
5. 操作温度: -20..180°C
6. 接液材质: UQK-01A-3: SUS304
UQK-01A-6: SUS316
UQK-01A-L: SUS316L
7. 适用比重: 0.77
8. 过程连接: 法兰DN65起
9. 防爆等级: Ex D II CT3-6
10. 安装形式: 侧面水平安装
11. 出线口: M20*1.5(线径Φ10...14mm)
12. 控制点误差: ±10mm
13. 控制范围: ≤10mm不可调

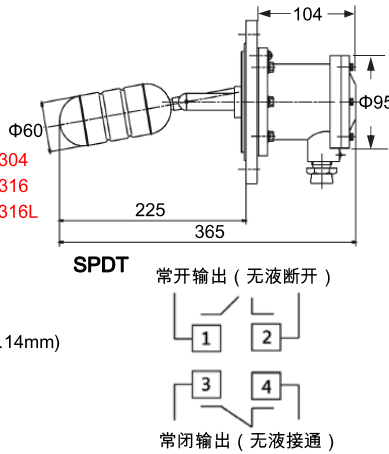

型号: UQK-11

标准型

1. 接线盒: 铝/IP66
2. 输出接点: 1A/10A 250Vac
3. 接点型式: SPDT/DPDT
4. 操作压力: 16Bar
5. 操作温度: -20..180°C
6. 接液材质: UQK-11A-3: SUS304
UQK-11A-6: SUS316
UQK-11A-L: SUS316L
7. 适用比重: 0.77
8. 过程连接: 法兰DN65起
9. 防爆等级: Ex D II CT3-6
10. 安装形式: 侧面水平安装
11. 出线口: M20*1.5(线径Φ10...14mm)
12. 控制点误差: ±10mm
13. 控制范围: ≤10mm不可调

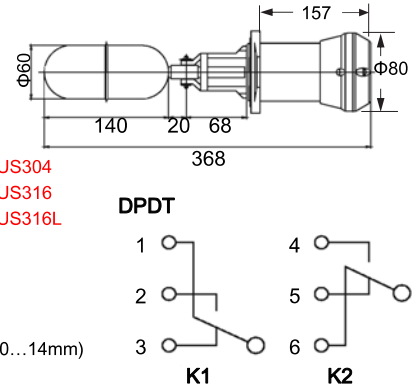

型号: UQK-02

可调型

1. 接线盒: 铝/IP66
2. 输出接点: 1A/250Vac
3. 接点型式: SPDT
4. 操作压力: 16Bar
5. 操作温度: -20..180°C
6. 接液材质: UQK-02A-3: SUS304
UQK-02A-6: SUS316
UQK-02A-L: SUS316L
7. 适用比重: 0.77
8. 过程连接: 法兰DN65起
9. 防爆等级: Ex D II CT3-6
10. 安装形式: 侧面水平安装
11. 出线口: M20*1.5(线径Φ10...14mm)
12. 控制点误差: ±10mm
13. 控制范围: 25...550可调

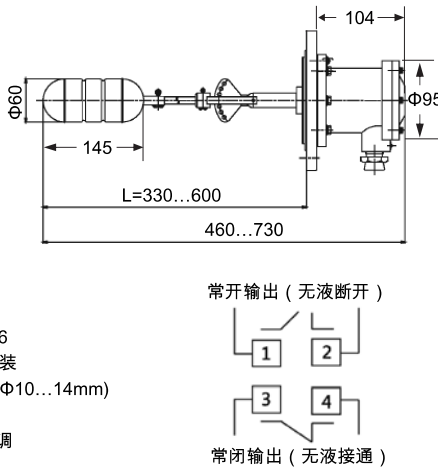

型号: UQK-12

可调型

1. 接线盒: 铝/IP66
2. 输出接点: 1A/10A 250Vac
3. 接点型式: SPDT / DPDT
4. 操作压力: 16Bar
5. 操作温度: -20..180°C
6. 接液材质: UQK-12A-3: SUS304
UQK-12A-6: SUS316
UQK-12A-L: SUS316L
7. 适用比重: 0.77
8. 过程连接: 法兰DN65起
9. 防爆等级: Ex D II CT3-6
10. 安装形式: 侧面水平安装
11. 出线口: M20*1.5(线径Φ10...14mm)
12. 控制点误差: ±10mm
13. 控制范围: 25...550可调

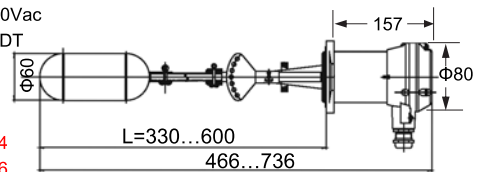

型号: UQK-03

顶装可调型

1. 接线盒: 铝/IP66
2. 输出接点: 1A/250Vac
3. 接点型式: SPDT
4. 操作压力: 16Bar
5. 操作温度: -20..180°C
6. 接液材质: UQK-03A-3: SUS304
UQK-03A-6: SUS316
UQK-03A-L: SUS316L
7. 适用比重: 0.77
8. 过程连接: 法兰DN65起
9. 防爆等级: Ex D II CT3-6
10. 安装形式: 顶部垂直安装
11. 出线口: M20*1.5(线径Φ10...14mm)
12. 控制点误差: 10mm
13. 控制范围: 8...1000可调

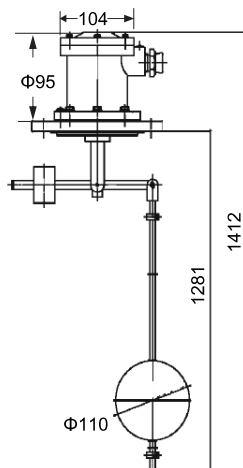

型号: UQK-13

顶装可调型

1. 接线盒: 铝/IP66
2. 输出接点: 1A/10A 250Vac
3. 接点型式: SPDT / DPDT
4. 操作压力: 16Bar
5. 操作温度: -20..180°C
6. 接液材质: UQK-13A-3: SUS304
UQK-13A-6: SUS316
UQK-13A-L: SUS316L
7. 适用比重: 0.77
8. 过程连接: 法兰DN65起
9. 防爆等级: Ex D II CT3-6
10. 安装形式: 顶部垂直安装
11. 出线口: M20*1.5(线径Φ10...14mm)
12. 控制点误差: 10mm
13. 控制范围: 8...1000可调

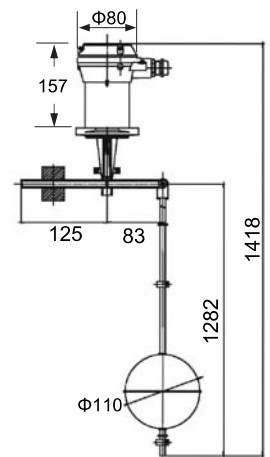

订购信息

型号				
UQK	浮球液位控制器			
外形式样				标准品
01	侧装标准型			★
02	水平动作点可调型			★
03	垂直动作点可调型			★
11	抗粘附型			★
12	抗粘附高温型			★
13	浮筒式液位开关			★
用途				标准品
C	一般用途及船用型			★
D	隔爆型			
过程连接 (左侧代码为公称尺寸, 右侧为公称压力, 2个代码组成过程连接) 如 FO 为 2" 1 50Lbs ANSI				标准品
E	1-1/2" (40A)	O	150Lbs ANSI	
F	2" (50A)	P	300Lbs ANSI	
G	2-1/2"(65A)	Q	BSPT	
H	3" (80A)	R	BSPF	
I	4" (100A)	W	PN10 (10Bar)	
L	方法兰 92×92	X	PN16 (16Bar)	
S	客户指定	S	客户指定	
接液材质				标准品
3	SUS304			★
6	SUS316			★
L	SUS316L			
开关输出				标准品
11	SPDT 1A 250vac 磁簧开关			★
12	SPDT 10A 250vac 磁簧开关			
21	DPDT 1A 250vac 磁簧开关 (1)			
22	DPDT 10A 250vac 磁簧开关 (1)			
插入长度				★
...mm	备注: 1、 UQK01, UQK01 插入长度为标准225mm 2、 UQK02, UQK12 插入长度范围330...600mm, 可调范围: 25...550mm 3、 UQK03, UQK13 插入深度 1282mm, 可调范围 8...1000mm 无极可调			
订购信息举例: UQK 01 B LO 3 21 0225				

(1): 仅对 UQK-11、UQK-12 UQK-13 可选。

- 产品外观尺寸、规格等必要时随时调整, 恕不另行通知, 产品外观以实物为准
- 产品总长度因功能调整及制作需求, 许可公差范围为±5mm
- 特殊品可定制